

Linha Master

Praticidade com design.

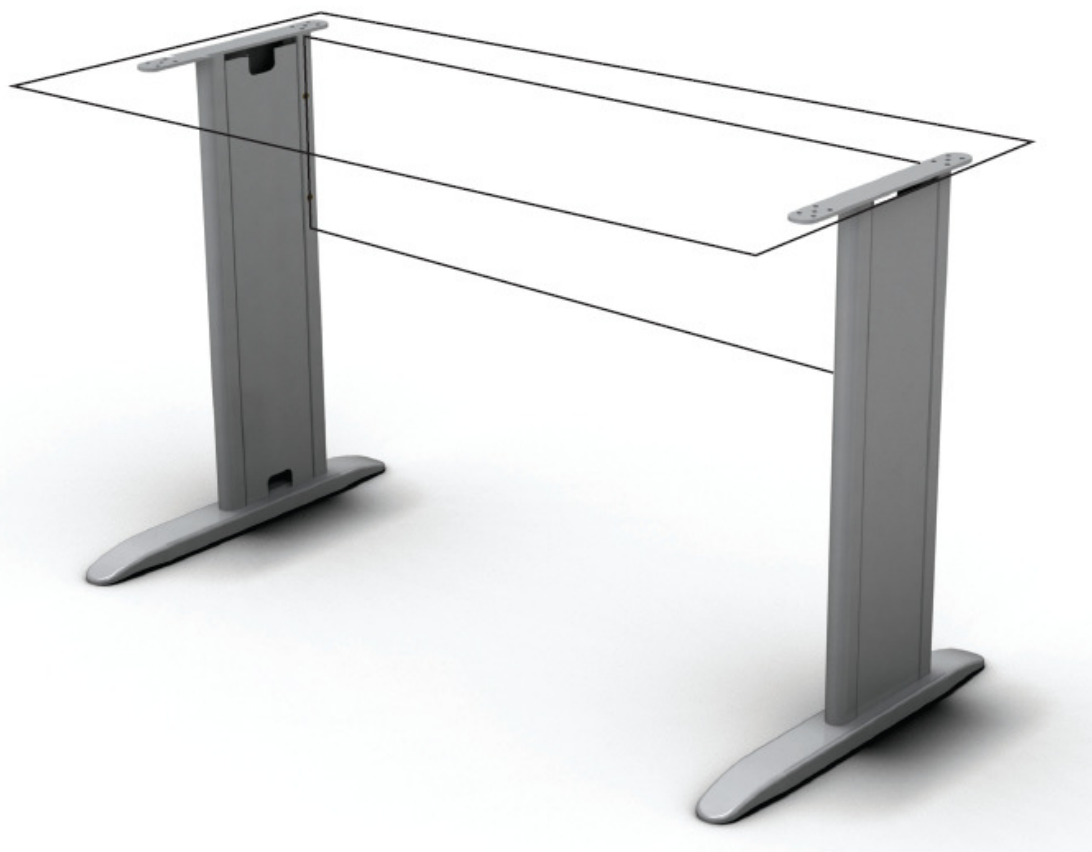

Mesa de Reunião



Linha Master

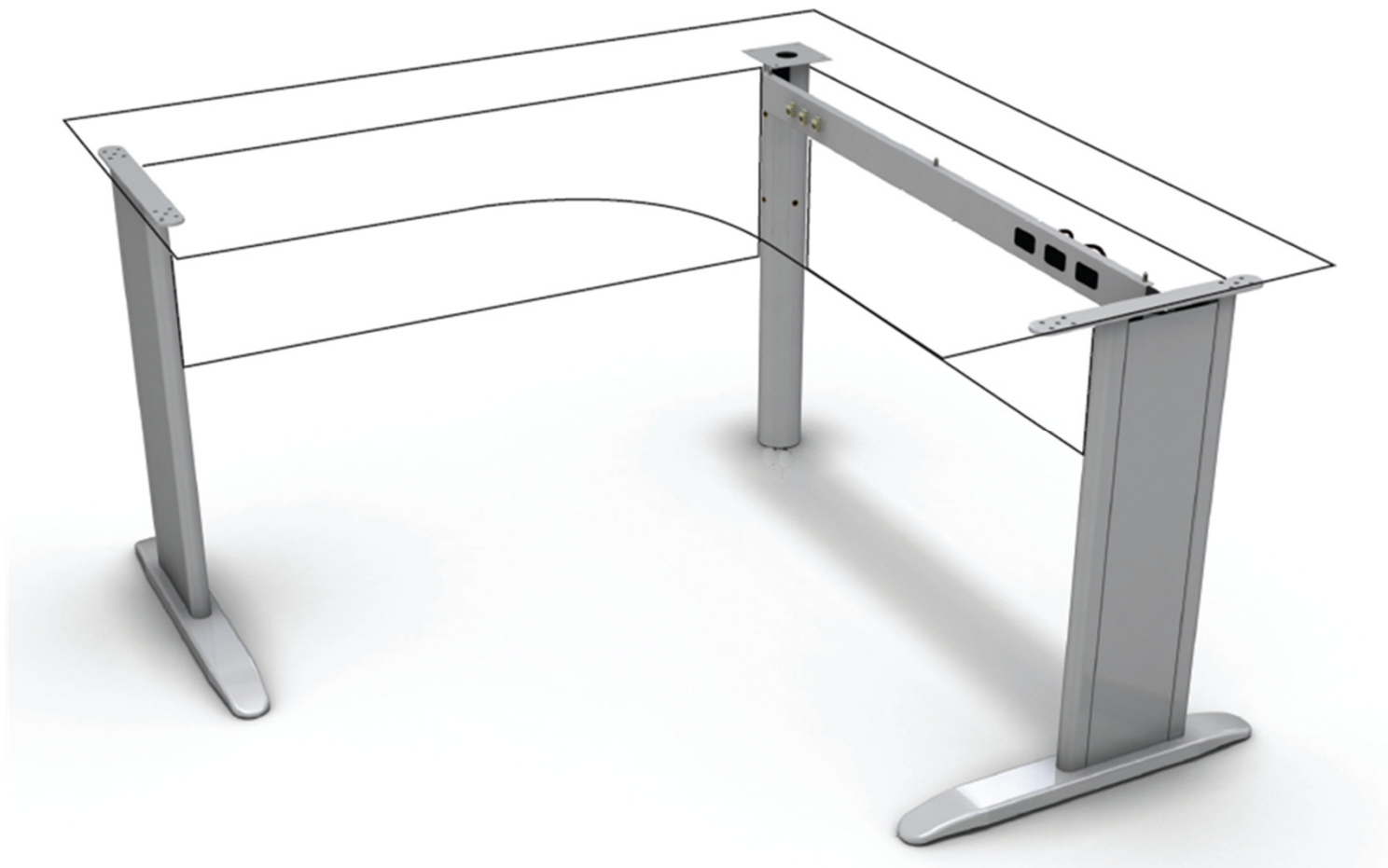

Mesa de Trabalho “L”

Linha Master



Mesa Redonda

Linha Master



Gaveteiro fixo 2 gavetas
326x400x370mm



Gaveteiro volante 3 gavetas
400x470x610mm



Armário baixo: 800x470x740mm
Armário médio: 800x470x1100mm
Armário alto: 800x470x1600mm

Gaveteiros e Armários

Linha Master



Pé base J580



Pé base J680C



Coluna ø3"

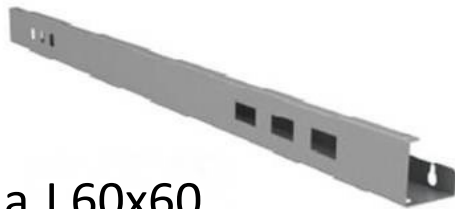

Calha J 60x60

Linha Master



Detalhes calha de fiação

Linha Master

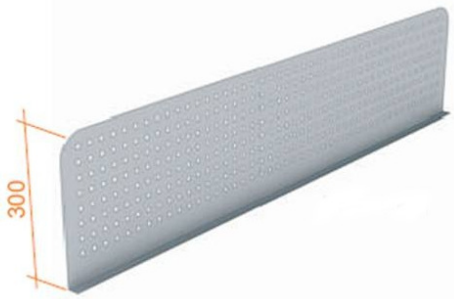

Divisor em aço



União de tampo



Caixa de tomadas

Linha Master

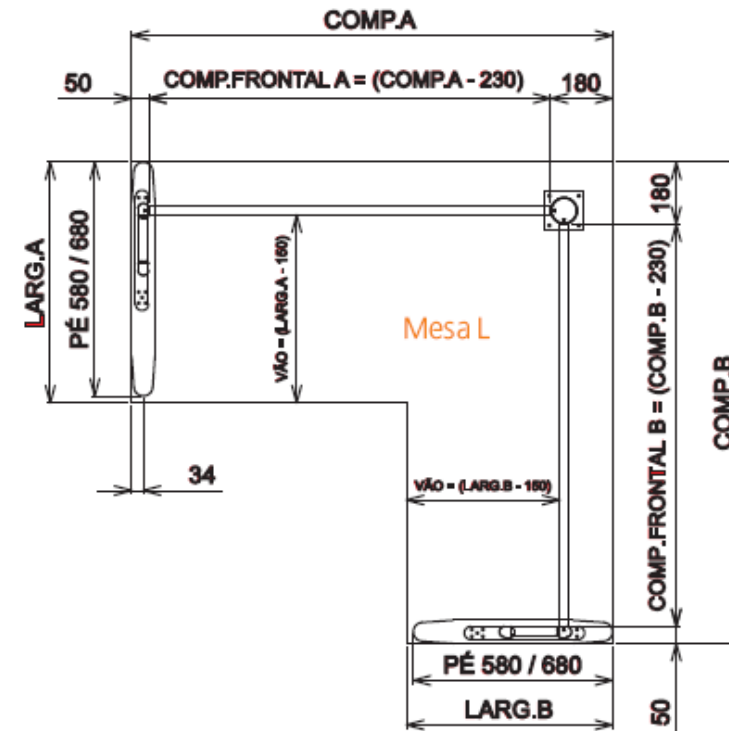
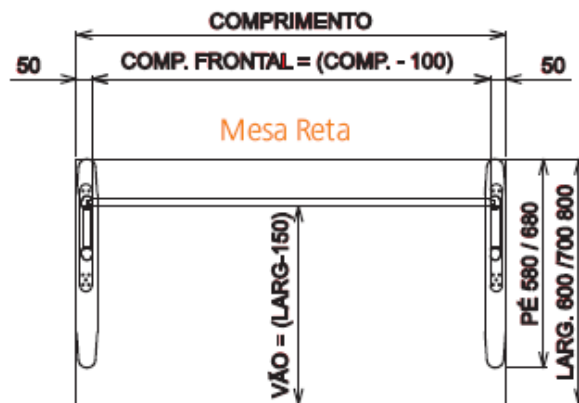
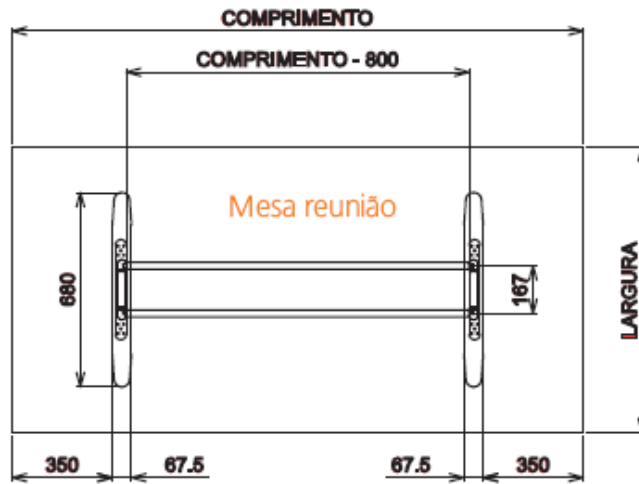

Configurações

Medidas:

Tampo MDP/BP 25mm – acabamento fita 2mm

Cores lisas: Branco, Argila, Bege, Platina, Cinza.

Madeirados: Marfim Atenas, Carvalho Prata, Freijó, Noce Amêndoa, Noce Monza e Wengue

Mesa reta: 700x1400mm
700x1600mm

Mesa em “L”: 700x1400x1400mm
700x1600x1600mm

Mesa Reunião Redonda: \varnothing 1000x705mm – 4 lugares
 \varnothing 1200x705mm – 6 lugares

Mesa Reunião Retangular: 1000x2000mm – 8 lugares

Divisores em aço: 300x1200mm e 300x1400mm
Divisores em madeira: 700x1400mm / 700x1600mm

Frontal de madeira: 345x1300mm / 345x1500mm / 345x1170mm / 345x1370mm
Tampo de balcão: 250x1400mm / 250x1600mm

Cores da estrutura metálica: Branco, Preto, Prata, Cinza e Argila.



*Para outras medidas ou outras configurações de montagem, consulte-nos.

- Mesa estruturada por dois ou mais pés formados por estruturas de aço soldadas sustentadas por bases repuxadas com passagem de fiação confeccionados em chapas de aço pré-galvanizadas. Estruturação feita pela fixação de frontal de madeira como os pés por meio de mini-fix M6.
- Pintado em pintura eletrostática a pó em cores variadas.
- União do tampo com a estrutura feita por parafusos auto-atarrachantes de madeira. Para mesas onde os tampos serão de outros materiais como o vidro ou mármore aconselhável o uso de gotas de silicone para o apoio do mesmo nos pés. Possui niveladores para regulagem de altura.
- Os acessórios são confeccionados em chapa de aço.
- A capacidade média de carga de apoio das mesas é de 100Kg.
- As furações nas calhas para tomadas estão adequadas a norma NBR14136.
- A espessura do tampo levada em consideração para as mesas é de 25mm.
- As dimensões gerais da mesa atendem a norma NBR13966.

* No fornecimento da mesa estão inclusos as ferragens e niveladores, os parafusos para a fixação do tampo de madeira não estão inclusos no fornecimento.

A Planam reserva-se o direito de fazer qualquer modificação sem prévio aviso.